

Refra[®]

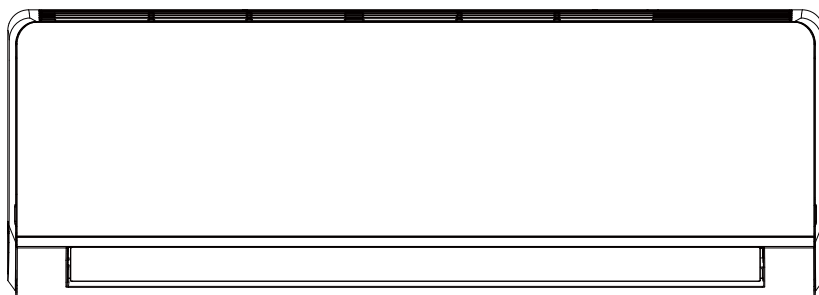

MONTAVIMO IR VARTOJIMO INSTRUKCIJA

Split oro kondicionierius

MODEL: RSSV09AR32

RSSV12AR32

RSSV18AR32

RSSV24AR32

Turinys

Naudojimo nurodymai

Atsargumo priemonės.....	1
Dalių pavdinimai.....	6

Naudojimo vadovas

Naudotojo vadovas.....	7
Nuotolinio valdymo pultas.....	8
Vidaus įrenginio problemos nustatymas.....	13

Priežiūra

Valymas ir priežiūra.....	13
Sutrikimų analizė.....	15

Montavimo nurodymai

Saugus elgesys su degiu šaltnešiu.....	19
Montavimo brėžinys	20
Pasiruošimas montavimui.....	21

Montavimas

Vidinio įrenginio montavimas.....	24
Patikra po montavimo	29
Patikros testas.. ..	30

Jeigu reikia sumontuoti, patraukti ar atlikti techninę oro kondicionieriaus priežiūrą, prašome susisiekti su pardavėju ar vietiniu aptarnavimo centru. Oro kondicionierius turi būti montuojamas, perkeliamas ir techniškai aptarnaujamas atsižvelgiant į jo modelį. Priešingu atveju, galima jį smarkiai sugadinti arba sukelti žmogaus sužalojimų ar mirtį.



Šis ženklina nurodo, kad šio produkto negalima išmesti su kitomis buitinėmis atliekomis visoje ES. Siekiant išvengti žalos aplinkai ar žmonių sveikatai dėl nekontroliuojamo atliekų šalinimo, atsakingai jas perdirbkite, taip prisidėdami prie tvaraus pakartotinio materialinių išteklių panaudojimo. Norėdami grąžinti savo panaudotą įrenginį, prašome pasinaudoti grąžinimo ir surinkimo sistemomis arba susisiekti su mažmenininku, iš kurio pirkote produktą. Jie gali nusiųsti šį produktą aplinkai saugiam perdirbimui.

Atsargumo priemonės

Prieš naudojant produktą, prašome atidžiai perskaityti šią naudojimo instrukciją.



Įrenginyje yra degių dujų R32.



Prieš naudojant produktą, prašome perskaityti naudojimo instrukciją.



Prieš montuojant įrenginį, prašome perskaityti montavimo instrukciją..



Prieš remontuojant įrenginį, prašome perskaityti techninio aptarnavimo instrukciją.

Paveikslėliai šiose instrukcijose gali skirtis nuo realių produktų, prašome žiūrėti realų produktą.

Šaltnešis

Tam, kad oro kondicionierius atliktų savo funkciją, sistemoje cirkuliuoja specialus šaltnešis. Naudojamas šaltnešis yra freonas R32, kuris yra specialiai išvalytas. Šaltnešis yra degus ir bekvapis. Be to, tam tikromis sąlygomis jis gali sukelti sprogimą. Tačiau šaltnešio degumas yra labai mažas. Jis gali užsidegti tik dėl gaisro.

Palyginti su įprastais šaltnešiais, R32 yra netaršus šaltnešis, nekiankiantis ozono sluoksnui. Įtaka šiltnamio poveikiui taip pat yra mažesnė. R32 turi labai geras termodinamines savybes, kurios lemia itin didelį energijos vartojimo efektyvumą. Todėl įrenginius reikia rečiau pildyti.

ĮSPĖJIMAS:

Naudokite tik tuos atitirpinimo proceso ar valymo būdus, kuriuos rekomenduoja gamintojas. Jeigu įrenginiui reikia remonto, susisiekite su artimiausiu autorizuotu aptarnavimo centru.

Nekvalifikuotų asmenų atliekamas remontas gali sugadinti įrenginį. Įrenginys turi būti laikomas patalpoje, kurioje nėra pastoviai veikiančių užsidegimo šaltinių. (Pavyzdžiui, atvira liepsna, veikiantis dujų įrenginys arba veikiantis elektrinis šildymo įrenginys.) Negręžkite ir nedeginkite.

Įrenginys turi būti montuojamas, naudojamas bei laikomas patalpoje, kurios grindų plotas yra didesnis nei „X“ m² (žr. 1 lentelę). (taikoma tik tiems įrenginiams, kurie nėra stacionarūs)

Įrenginyje yra degių dujų R32. Remontuodami, griežtai laikykitės tik gamintojo instrukcijų.

Atminkite, kad šaltnešis yra bekvapis.

Perskaitykite instrukciją.

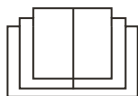



Naudojimas ir techninis aptarnavimas

Šį įrenginį gali naudoti vaikai vyresni nei 8 metų amžiaus, ir asmenys su ribotais fiziniais, jutimais ar protiniais sugebėjimais arba asmenys, neturintys patirties bei žinių, jeigu juos prižiūri ir apmoko saugiai naudoti įrenginį bei paaiškina pavojus už jų saugumą atsakingas asmuo.

Vaikams negalima žaisti su įrenginiu.

Vaikai negali valyti ar techniškai prižiūrėti įrenginio, jeigu jų neprižiūri suaugusieji.

Negalima jungti oro kondicionieriaus į daugiafunkcinį elektros lizdą. Tai gali sukelti gaisro pavojų.

Valydami oro kondicionierių, atjunkite jį nuo maitinimo. Kitu atveju, gali kilti elektros smūgio pavojus.

Jeigu maitinimo laidas yra pažeistas, siekiant išvengti pavojaus, jį turi pakeisti gamintojas, jo aptarnavimo agentas arba panašią kvalifikaciją turintis asmenys.

Siekiant išvengti elektros smūgio pavojaus, neplaukite oro kondicionieriaus vandeniu.

Nepurškite vandens ant vidaus įrenginio. Tai gali sukelti elektros smūgį arba gedimą.

Siekiant išvengti sužalojimų, po filtro išėmimo, nelieskite briaunų.

Siekiant išvengti deformacijų ir gaisro pavojaus, nenaudokite ugnies ar plaukų džiovintuvo filtro džio-vinimui.

Techninę priežiūrą turi atlikti kvalifikuoti profesionalai. Kitu atveju galima neišvengti sužalojimų

Neremontuokite oro kondicionieriaus patys. Tai gali sukelti elektros smūgį arba galite sugadinti įrenginį. Jeigu reikia pataisyti oro kondicionierių, susisieki su pardavėju.

Nekiškite pirštų ar daiktų į oro įleidimo ar oro išleidimo angą. Taip galima susižaloti arba sugadinti įrenginį.



Neužblokuokite oro įleidimo ar išleidimo angos. Dėl to gali kilti sutrikimų.

Nepilkite vandens ant nuotolinio valdymo pulto, nes nuo to jis gali sugęsti.

Jeigu atsiranda žemiau išvardinti reiškiniai, tučtuoju išjunkite oro kondicionierių ir atjunkite maitinimą, o tada susisiekiite supardavėju ar kvalifikuotais profesionalais.

- Maitinimo laidas yra perkaitęs ar pažeistas.
- Neįprastas garsas veikimo metu.
- Dažnai įvyksta trumpieji sujungimai.
- Nuo oro kondicionieriaus sklinda degėsių kvapas.
- Vidaus įrenginys prateka.

Jeigu leisite oro kondicionieriui veikti neįprastomis sąlygomis, jis gali sugęsti, sukelti elektros smūgį arba gaisro pavojų.

Jeigu įjungiate ar išjungiate įrenginį avarinio veikimo mygtuku, spauskite šį mygtuką nemetaliniu izoliuotu objektu.

Priedas

Montavimą turi atlikti kvalifikuoti profesionalai.
Kitu atveju galima susižeisti arba sugadinti įrenginį.

Montuojant įrenginį, reikia laikytis elektros saugos taisyklių.

Naudokite tinkamą maitinimo tiekimo grandinę.

Įrenkite grandinės pertraukiklį. Kitaip gali kilti sutrikimų.

Stacionarioje instaliacijoje turi būti prijungtas visų polių atjungimo jungiklis, turintis kontaktų atskyrimą bent 3 mm visuose poliuose.

Oro kondicionierius turi būti tinkamai įžemintas. Netinkamas įžemimas gali sukelti elektros smūgį.



Reikia įrengti tinkamos galios grandinės pertraukiklį, žr. toliau pateiktą lentelę. Grandinės pertraukiklis turi turėti magnetinį atkabiklį ir šiluminį atkabiklį, apsaugančius nuo trumpojo sujungimo bei perkrovos.

Maitinimo laidą pirkite tik iš kvalifikuoto pardavėjo.

Įsitinkite, kad maitinimo tiekimas atitinka oro kondicionieriaus reikalavimus. Nestabilus maitinimo tiekimas ar netinkama elektros instaliacija gali sutrikdyti veikimą. Prieš naudojant oro kondicionierių, prašome įrengti tinkamus maitinimo tiekimo kabelius.

Tinkamai pajunkite aukštos įtampos kabelį, neutralų kabelį ir žeminimo kabelį.

Būtinai atjunkite maitinimą, prieš pradėdami bet kokius darbus, susijusius su elektra ir saugumu.

Nebaigę montavimo, nejunkite maitinimo.

Jeigu maitinimo laidas yra pažeistas, jį turi pakeisti pardavėjas, jo aptarnavimo agentas arba panašią kvalifikaciją turintis asmuo, kitaip gali kilti pavojus.

Šaltnešio grandinės temperatūra bus aukšta, prašome sujungimo kabelį laikyti toliau nuo varinio vamzdžio.

Įrenginys turi būti montuojamas pagal nacionalinius elektros instaliacijos reglamentus.

Įrenginį turi montuoti tik kvalifikuotas personalas pagal NEC ir CEC reikalavimus.

Oro kondicionierius yra pirmos klasės elektros prietaisas. Profesionalas, naudodamas specializuotą žeminimo priemonę, jį turi tinkamai įžeminti. Prašome įsitikinti, kad jis tinkamai įžemintas, kitaip gali kilti elektros smūgio pavojus.

Geltonas-žalias oro kondicionieriaus laidas yra žeminimo laidas ir jis negali būti naudojamas kitais tikslais.

Žeminimo atsparumas turi atitikti nacionalinius elektros saugumo reglamentus.

Atsargumo priemonės



ĮSPĖJIMAS

Oro kondicionierius turi būti įrengtas taip, kad kištukas būtų pasiekiamas.

Visus vidaus įrenginio laidus turi pajungti profesionalas.

Jeigu maitinimo pajungimo laido ilgis yra nepakankamas, susiekite su tiekėju ir užsakykite naują. Neilginkite laido patys.

Kalbant apie oro kondicionierių su kištuku, kištukas turi būti pasiekiamas po montavimo.

Kalbant apie oro kondicionierių be kištuko, turi būti įrengtas srovės pertraukiklis.

Jeigu oro kondicionierių reikia perkelti į kitą vietą, šį darbą gali atlikti tik kvalifikuotas personalas. Kitu atveju galima susižaloti arba sugadinti įrenginį.

Pasirinkite tokią vietą, kuri yra nepasiekiamą vaikams ir toli nuo gyvūnų ar augalų. Jeigu būtina, saugumo sumetimais aptverkite.

Vidaus įrenginys turi būti įrengtas arti sienos.

Darbinės temperatūros diapazonas

	Vidinė pusė DB/WB(°C)	Išorinė pusė DB/WB(°C)
Maksimalus vėsinimas	32/23	43/26
Maksimalus šildymas	27/-	24/18

PASTABA:

Darbinės temperatūros diapazonas (išorės temperatūra) vėsinimui yra 18°C ~ 43°C; Šildymo temperatūros diapazonas modeliui be elektrinės šildymo juostos korpusui yra -15°C ~ 24°C; Šildymo temperatūros diapazonas modeliui su elektrine šildymo juosta korpusui yra -20°C ~ 24°C

Dalių pavadinimai

Vidinis blokas

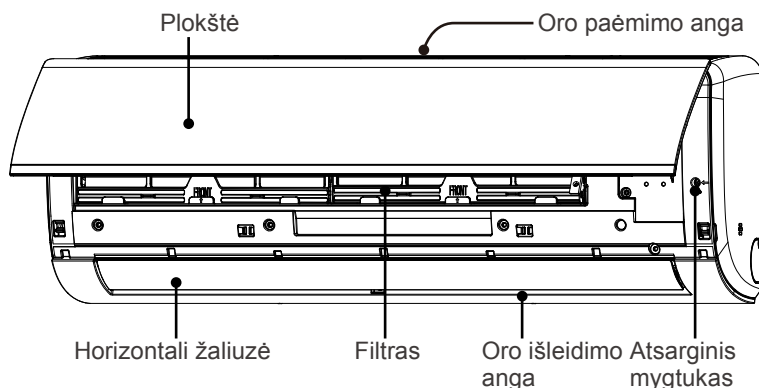

Ekranas

Kai kuriems modeliams:

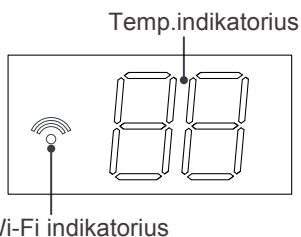

Kai kuriems modeliams:

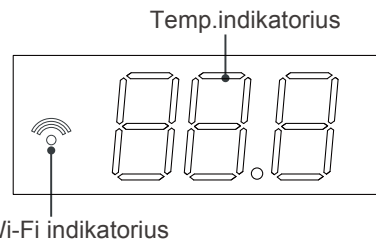

Nuotolinio valdymo pultas

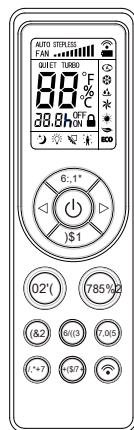

PASTABA:

Realus produktas gali skirtis nuo aukščiau pateiktų paveikslėlių, žiūrėkite realų produktą.



Naudojimo vadovas

Baterijų įdėjimas

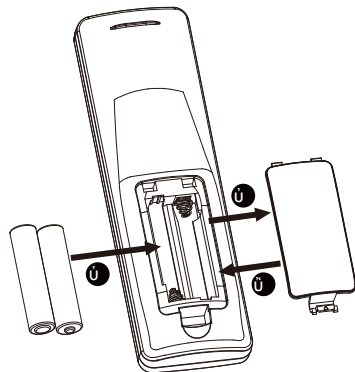
1. Paspauskite nuotolinio valdymo pulto nugarėleje esantį mygtuką "  ", kaip parodyta paveikslėlyje, tada išstumkite dangtelį nurodyta kryptimi.
2. Įdėkite dvi 7# (AAA 1.5V) sausas, baterijas įsitikindami, kad "+" ir "-" pozicijos atitinka.
3. Uždėkite apsauginį dangtelį.



Naudojimo vadovas

1. Kai oro kondicionierių prijungsite prie maitinimo šaltinio, paspauskite „  “ mygtuką nuotolinio valdymo pulte ir oro kondicionierius įsijungs.
2. Paspauskite „MODE“ mygtuką, norėdami pasirinkti pageidaujamą režimą: Auto, Vėsinimas, Džiovi-nimas, Vėdinimas, Šildymas.
3. Paspauskite „  “ arba „  “, norėdami nustatyti pageidaujamą temperatūrą. (Nustačius auto režimą, temperatūros reguliuoti negalima).
4. Paspauskite „FAN“ mygtuką, norėdami nustatyti pageidaujamą ventiliatoriaus greitį: auto, vėdinimas, šildymas, vėsinimas.
5. Paspauskite "SWING" mygtuką, kad įjungtumėte ar išjungtumėte žaliuzių funkcija.

PASTABA:

- Įrenginiui veikiant, nukreipkite nuotolinio valdymo pulto signalo siuntėją į signalo gavimo langelį vidaus įrenginio priekiniame skydelyje.
- Atstumas tarp signalo siuntėjo ir signalo gavimo langelio turi būti ne didesnis nei 8m, o tarp jų neturi būti jokių kliūčių.
- Signalo siuntimas gali būti lengvai sutrikdytas kambaryje, kuriame yra fluorescencinė lempa ar belaidis telefonas.
- Kai reikia pakeisti baterijas, pakeiskite jas to paties modelio baterijomis.
- Jeigu ilgą laiką nenaudojate nuotolinio valdymo pulto, išimkite baterijas.
- Jeigu nuotolinio valdymo pulto ekrano vaizdas yra neaiškus arba jis iš viso nieko nerodo, pakeiskite baterijas.

Nuotolinio valdymo pultas

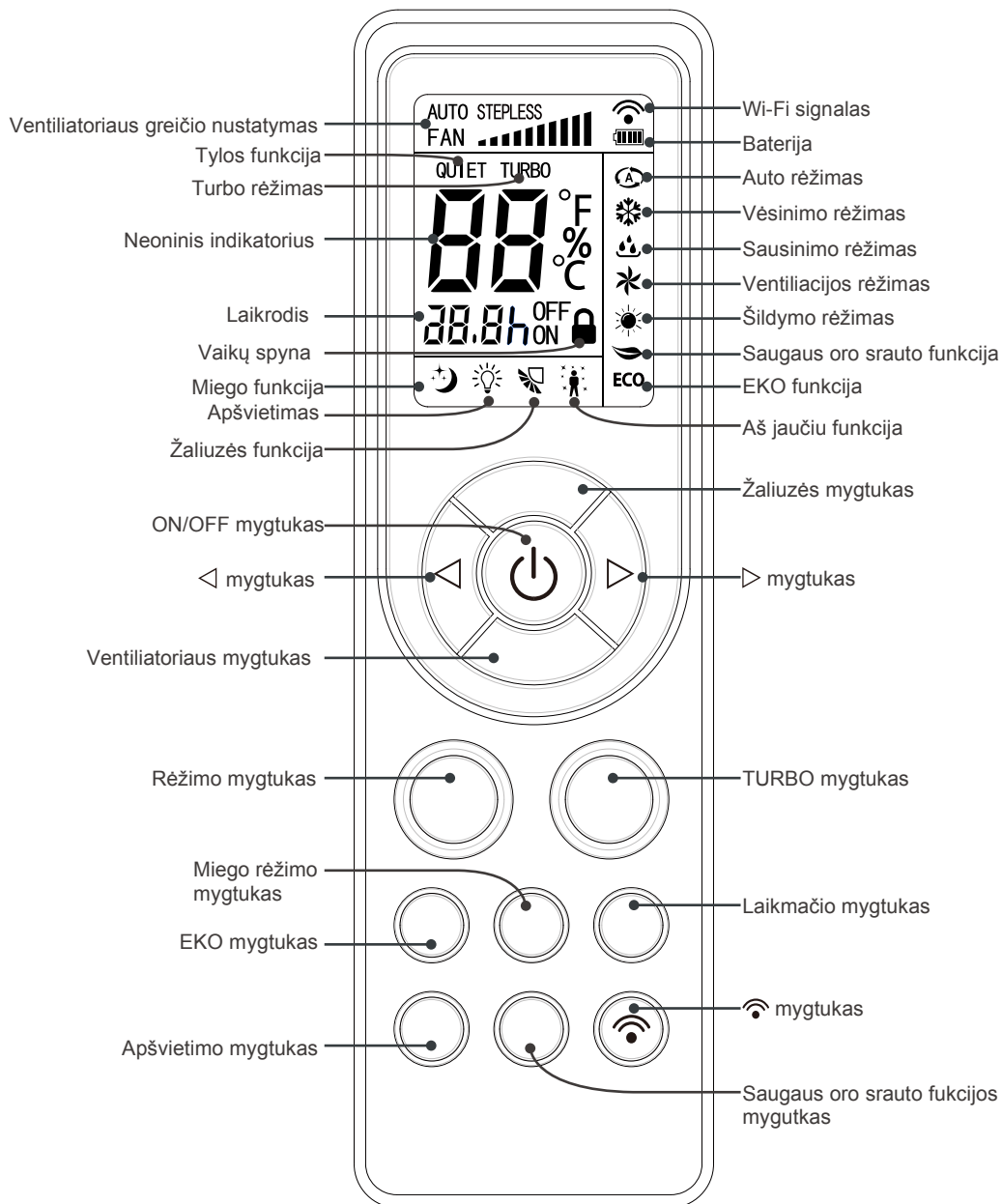

Nuotolinio valdymo pultas RD1A

Kai oro kondicionierių prijungsite prie maitinimo šaltinio, jis išduos garsą.

Maitinimo indikatorius įsijungs. Dabar galite valdyti oro kondicionierių, naudodami nuotolinio valdymo pultą.

Įrenginiui esant įjungtam, spaudžiant nuotolinio pulto mygtukus, ekrane pasirodys atitinkamo nustatymo funkcijos piktograma.

Įrenginiui esant išjungtam, apšvietimo ir laikrodžio piktogramos pasirodys nuotolinio valdymo pulto ekrane (Jeigu laikmačio įsijungimo, išsijungimo ir apšvietimo funkcijos bus nustatytos, nuotolinio valdymo pulto ekrane tuo pačiu metu pasirodys atitinkamos piktogramos).

ON/OFF mygtukas

Paspauskite šį mygtuką, norėdami įjungti arba išjungti oro kondicionierių.

REŽIMO mygtukas

Paspauskite šį mygtuką, norėdami pasirinkti pageidaujamą veikimo režimą.



- Pasirinkus automatinį režimą, oro kondicionierius veiks automatiškai pagal gamyklinę konfigūraciją. Nustatyta temperatūra negali būti reguliuojama, o taip pat ji nėra rodoma. Paspauskite „FAN“ mygtuką, norėdami nustatyti ventilatoriaus greitį. Paspauskite „SWING“ mygtuką, norėdami pasirinkti ventilatoriaus pūtimo kampą.
- Pasirinkus vėsinimo režimą, oro kondicionierius veiks vėsinimo režimu. Paspauskite „◀“ arba „▶“ mygtuką, norėdami pareguliuoti nustatytą temperatūrą. Paspauskite „FAN“ mygtuką, norėdami nustatyti ventilatoriaus greitį. Paspauskite „SWING“ mygtuką, norėdami pasirinkti ventilatoriaus pūtimo kampą.
- Pasirinkus sausinimo režimą, įrenginys veiks 1 greičio ventilatoriaus režimu..
- Pasirinkus ventilatoriaus režimą, oro kondicionierius tiesiog vėdins, nebus vėsinama ar šildoma. Paspauskite „FAN“ mygtuką, norėdami nustatyti ventilatoriaus greitį. Paspauskite „SWING“ mygtuką, norėdami pasirinkti ventilatoriaus pūtimo kampą.
- Pasirinkus šildymo režimą, oro kondicionierius veiks šildymo režimu. Paspauskite „◀“ arba „▶“, norėdami pareguliuoti nustatytą temperatūrą. Paspauskite „FAN“ mygtuką, norėdami nustatyti ventilatoriaus greitį. Paspauskite „◀“ arba „▶“ mygtuką, norėdami pasirinkti ventilatoriaus pūtimo kampą. (Tik vėsinimo funkciją turintis įrenginys negaus šildymo režimo signalo. Jeigu nustatysite šildymo režimą nuotolinio valdymo pultu, paspauskite/spausdami „ON/OFF“ mygtuką, kad įrenginys neįsijungtų/negalėsitė įjungti įrenginio).

PASTABA:

- Siekiant išvengti šalto oro, po šildymo režimo įjungimo, vidaus ventilatorius ims veikti po 1-5 min. uždelsimo (uždelsimo laikas priklauso nuo vidaus aplinkos temperatūros).
- Temperatūros nustatymo diapazonas nuotolinio valdymo pultu: 16 °C - 31 °C. Ventilatoriaus greitis: automatinis, ventilatorius 1, ventilatorius 2, ventilatorius 3, ventilatorius 4, ventilatorius 5, laipsniškas greitis.

Nuotolinio valdymo pulto mygtukai

◀ ir ▶ mygtukai

Vieną kartą paspauskite „◀“ arba „▶“ mygtuką, norėdami 1°C padidinti arba sumažinti nustatytą temperatūrą. Laikant nuspaudus „◀“ arba „▶“ mygtuką, nustatyta temperatūra nuotolinio valdymo pulte greitai keisis. Atleidus mygtuką, nustatymas bus baigtas ir vidaus įrenginio temperatūros indikatorius atitinkamai pasikeis. (Nustačius auto režimą, temperatūros pakeisti negalima).

SWING mygtukas

Paspaudus šį mygtuką įsijungs arba išsijungs švytavimo į viršų ir į apačią funkcija. Gamyklinis nustatymas - statinė švytavimo būseną.

FAN mygtukas

Spaudžiant šį mygtuką keičiamas ventiliatoriaus greitis tokia tvarka: auto (AUTO), tylus (QUIET), ventiliatorius1 (■■■) ventiliatorius2 (■■■■) ventiliatorius3 (■■■■■) ventiliatorius4 (■■■■■■) ventiliatorius5 (■■■■■■■), laipsniškas greitis.

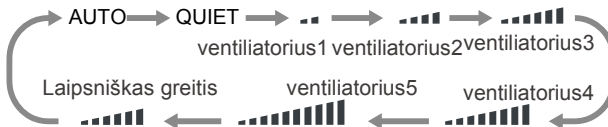

Pastaba:

- Pasirinkus automatinį režimą, oro kondicionierius veiks automatiškai pagal aplinkos temperatūrą.
- Pasirinkus džiovinimo režimą, ventiliatoriaus greitis bus ventiliatorius1.
- Nustačius laipsnišką greičio režimą, galima pareguliuoti ventiliatoriaus greitį mygtukais „◀“ arba „▶“.

TURBO mygtukas

Paspauskite šį mygtuką, norėdami įjungti arba išjungti TURBO funkciją esant vėsinimo, šildymo, vėdinimo režimams.

Pastaba:

- Paspaudus „QUIET“ arba „FAN“ mygtuką, įrenginys šią funkciją išjungs.
- Ši funkcija neveikia esant auto arba drėgmės surinkimo režimui.

Nuotolinio valdymo pulto mygtukai

ECO mygtukas

Esant vėsinimo režimui, paspauskite „ECO“ mygtuką ir įrenginys ims veikti EKO režimu.

Pastaba:

- Nuotolinio valdymo pultas rodyt „ECO“.
- Oro kondicionierius veiks auto greičiu. Nustatytos temperatūros reguliuoti negalima.
- Esant vėsinimo režimui, miego funkcija neveiks kartu su EKO režimu vienu metu.
- Pakeitus režimą, EKO režimas bus išjungtas.

SLEEP mygtukas

Paspauskite šį mygtuką „“, norėdami įjungti arba išjungti SLEEP funkciją esant vėsinimo, šildymo, vėdinimo režimams.

Pastaba:

- Ši funkcija pagal gamyklinį nustatymą po maitinimo prijungimo yra išjungta.
- Pakeitus režimą, ji bus išjungta.
- Esant vėdinimo arba auto režimams, ši funkcija neįsijungs.

TIMER mygtukas

Šis mygtukas gali nustatyti laimatį įjungimui/išjungimui. Jį nuspaudus matysite  ikona ekrane, kartu su h_{ON} (h^{OFF}) mirksinčia ikona. Paspaudus mygtukus \triangleleft ir \triangleright nustatykite, įrenginio įjungimo/išjungimo laikmatį. Kiekvienas mygtukų \triangleleft arba \triangleright paspaudimas, sumažina/padidina laiką 0.5h. Nuspaudus ir laikant mygtukus: \triangleleft arba \triangleright , laikas keisis greit kol pasieks jūsų norimą. Paspauskite TIMER mygtuką, kad patvirtintumėte. Ikona h_{ON} (h^{OFF}) nustos mirgsėti.



Laikmačio atšaukimas

Jei laikmatis yra nustatytas ir įjungtas, paspauskite TIMER mygtuką, kad atšauktumėte.

Pastaba:

- Laiko nustatymo diapazonas yra 0.5-24h.
- Pradinio paleidimo metu nustatytas laikmatis 0.0h.

LIGHT mygtukas

Paspaudus šį mygtuką, išjungsitė vidaus įrenginio ekrano apšvietimą. „“ piktograma nuotolinio valdymo pulte išnyks. Paspauskite šį mygtuką dar kartą ir vidaus įrenginio ekrano apšvietimas įsijungs. „“ piktograma bus rodoma nuotolinio valdymo pulte. Kai apšvietimas yra įjungtas, ekrane rodoma aplinkos temperatūra 3 sekundes, o tada rodoma nusta-tyta temp.

HEALTH mygtukas

Paspauskite šį mygtuką „“, norėdami įjungti arba išjungti saugaus oro srauto funkciją.

Pastaba: Šios funkcijos kai kuriuose modeliuose nėra.

Nuotolinio valdymo pulto mygtukai

mygtukas

Paspauskite šį mygtuką, norėdami įjungti arba išjungti SMART funkciją.

Funkcijų įvadas mygtukų kombinacijoms

Užrakinimo nuo vaikų funkcija

Užrakinimo nuo vaikų funkcija. Paspauskite „◀“ ir „▶“ vienu metu, norėdami įjungti arba išjungti užrakinimo nuo vaikų funkciją. Kai užrakinimo nuo vaikų funkcija yra įjungta, nuotolinio valdymo pulte rodoma „🔒“ piktograma. Jeigu bus naudojamas nuotolinio valdymo Pultas, „🔒“ piktograma sumirksės tris kartus nenusiūsdama signalo įrenginiui.

Atitirpinimas

Esant šildymo režimui, spauskite „SLEEP“ ir „TURBO“ mygtukus kartu 3 s, norėdami įjungti arba išjungti režimą.

Žemos temperatūros šildymo funkcijos nustatymas

- Esant šildymo režimui, spauskite „Mode“ ir „▶“ mygtukus vienu metu, norėdami įjungti/išjungti žemos temperatūros šildymo funkciją.
- Kai bus įjungta žemos temperatūros šildymo funkcija, nuotolinio valdymo pulte bus rodoma „LR“.
- Perjungiant iš vieno režimo į kitą, žemos temperatūros šildymo funkcija bus išjungta. Išjungiant, o tada įjungiant oro kondicionierių, žemos temperatūros šildymo funkcija pasiliks. Gamyklinis nusta-tymas - žemos temperatūros šildymas išjungtas.
- Esant žemos temperatūros šildymo režimui, „SLEEP“ ir „Žemos temperatūros šildymo“ funkcijos mygtukai bus išjungti. Arba atvirkščiai.

Pastaba:

1. Esant žemos temperatūros šildymo režimui, ventiliatoriaus greitis bus nustatytas į Auto ir bus nereguliuojamas.
2. Esant žemos temperatūros šildymo režimui, „TURBO“ ir „QUIET“ nustatyti negalima. Esant žemos temperatūros šildymo režimui, anksčiau nustatytos turbo ir tylos funkcijos bus išjungtos. O taip pat išjungus žemos temperatūros šildymo režimą, jos nebus vėl įjungtos.
3. Išjungus žemos temperatūros šildymo režimą, greitis ir temperatūra grįš į pradinę padėtį, kokia buvo prieš įjungiant.
4. Galima nustatyti kitą funkciją.

Vidaus įrenginio problemos nustatymas

• MULTI-S išorinio įrenginio atveju, kai sutrinka veikimas ir reikia išsiaiškinti, kas negerai, darykite taip: Nukreipkite nuotolinio valdymo pultą į vidaus įrenginio ekraną, spauskite „Light“ ir „◀“ mygtukus tuo pačiu metu 3s ir ekrane pasirodys problema (1 ~ 5) 3s.

Valymas ir priežiūra

ĮSPĖJIMAS

- Prieš valydami oro kondicionierių, išjunkite jį ir atjunkite maitinimą, kitaip kils elektros smūgio pavojus.
- Neplaukite oro kondicionieriaus vandeniu, kitaip kils elektros smūgio pavojus.
- Oro kondicionieriaus valymui nenaudokite lakių skysčių.

Vidaus įrenginio paviršiaus valymas

Kai vidaus įrenginio paviršius tampa nešvarus, jo valymui rekomenduojama naudoti minkštą sausą skudurėlį arba drėgną skudurėlį.

Pastaba:

Valydami plokštės nenuimkite.

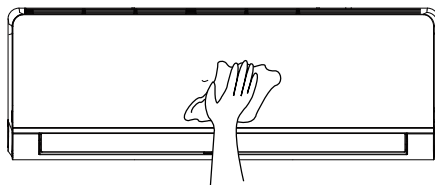

Filtro valymas

1 Atidarykite plokštę

Išstumkite plokštę tokiu kampu, kaip parodyta paveikslėlyje.

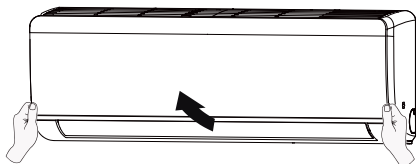

2 Išimkite filtrą

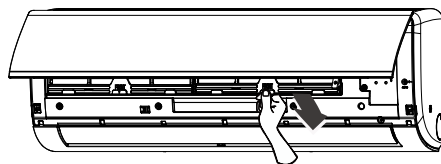

Valymas ir priežiūra

3 Išvalykite filtrą

Filtro valymui naudokite skudurėlį dulkiams valyti arba vandenį. Jeigu filtras yra labai nešvarus, jo valymui naudokite vandenį (žemiau 45 °C), o tada padėkite jį pavėsin-goje vėsioje vietoje išdžiūti.

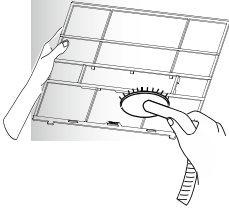

4 Įdėkite filtrą

Įstatykite filtrą ir tvirtai uždarykite plokštę.

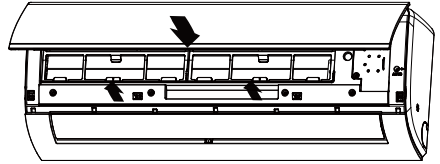

PASTABA:

- Filtrą reikia valyti kas tris mėnesius. Jeigu patalpoje yra daug dulkių, valykite dažniau.
- Ištraukę filtrą, nelieskite briaunų, kitaip galite susižeisti.
- Filtro džiovinimui nenaudokite ugnies ar plaukų džiovintuvo, kitaip galite deformuoti įrenginį ar sukelti gaisro pavojų.

Patikra prieš naudojimo sezoną

1. Patikrinkite, ar oro įleidimo ir oro išleidimo angos nėra užblokuotos.
2. Patikrinkite, ar oro jungiklis, kištukas ir lizdas yra geros būklės.
3. Patikrinkite, ar filtras yra švarus.
4. Patikrinkite, ar nepažeistas drenažo vamzdis.

Patikra po naudojimo sezono

1. Atjunkite maitinimą.
2. Išvalykite filtrą ir vidaus įrenginio plokštę.

Pastabos dėl šalinimo

1. Dauguma medžiagų yra perdirbamos. Prašome jas šalinti atitinkamoje perdirbimo vietoje.
2. Jeigu norite išmesti oro kondicionierių, susisiekite su pardavėju ar aptarnavimo centru ir pasiteiraukite dėl tinkamo šalinimo metodo.

Sutrikimų analizė

Pagrindinių reiškinių analizė

Prieš kreipiantis į profesionalus, peržiūrėkite žemiau pateiktą lentelę. Jei vistiek nepavyksta pašalinti sutrikimo, susisieki su vietiniu pardavėju arba kvalifikuotais profesionalais.

Reiškinys	Ką patikrinti	Sprendimas
Vidaus įrenginys negauna nuotolinio valdymo pulto signalo arba nuotolinio valdymo pultas neveikia	Ar yra rimtų trukdžių (pavyzdžiui, statinis elektros krūvis, nestabili įtampa)?	
	Ar atstumas tarp pulto ir įrenginio didesnis nei 8m?	Signalas gaunamas 8 m atstumu.
	Ar yra kliūčių?	Pašalinkite kliūtis
	Ar nuotolinio valdymo pultelis nukreiptas į signalo gavimo langelį?	Tinkamu kampu nukreipkite nuotolinio valdymo pultelį į vidaus įrenginio signalo gavimo langelį.
	Ar nuotolinio valdymo pultelio jautrumas yra mažas; neryškus ekranas, ar ekranas nieko nerodo?.	Patikrinkite elementus. Jeigu jos neveikia, pakeiskite jas.
	Nieko nerodo, kai naudojate nuotolinio valdymo pultelį?	Patikrinkite, ar nuotolinio valdymo pultelis nėra sugedęs. Jeigu taip, pakeiskite jį.
	Ar kambaryje yra fluorescencinė lempa?	Padėkite nuotolinio valdymo pultelį prie įrenginio. Išjunkite fluorescencinę lempą ir pabandykite dar kartą.
Iš oro kondicionieriaus neina oras?	Ar oro įleidimo arba oro išleidimo anga užblokuota?	Pašalinkite kliūtis.
	Ar veikiant šildymo režimu, vidaus temperatūra pasiekė nustatytą temperatūrą?	Po to, kai bus pasiekta nustatyta temperatūra, oro kondicionierius nustos pūsti orą.
	Ar ką tik įjungėte šildymo režimą?	Kad išvengtų šalčio oro pūtimo, vidaus įrenginys įsijungs po kelių minučių uždelimo, tai yra normalus reiškinys.
Oro kondicionierius neveikia	Maitinimo sutrikimas?	Pašalintas maitinimo sutrikimą.
	Ar kištukas gerai įkištas?	Įkiškite kištuką iš naujo.
	Ar grandinės pertraukiklis išsijungė arba perdegė saugiklis?	Paprašykite profesionalo pakeisti srovės pertraukiklį ar saugiklį.
	Sutrikimas elektros instaliacijoje?	Paprašykite profesionalo ją pakeisti
	Įrenginys įsijungė iš karto po išjungimo?	Palaukite 3min, o tada dar kartą įjunkite įrenginį.
	Ar funkcija nuotolinio valdymo pulte yra nustatyta teisingai?	Nustatykite funkciją dar kartą.

Sutrikimų analizė

Reiškinys	Ką patikrinti	Sprendimas
Iš oro kondicionieriaus išsiskiria drėgmė?	Ar vidaus temperatūra ir drėgmė didelė?	Vidaus oras yra greitai vėsinamas. Po kiek laiko drėgmė išsiskirs.
Neišsena reguliuoti	Ar įrenginys veikia auto režimu? nustatytos temperatūros.	Įrenginiui veikiant auto režimu, temperatūros nustatyti negalima. Jeigu norite reguliuoti temperatūrą, nustatykite kitą veikimo režimą.
	Ar Jūsų pageidaujama temperatūra viršija nustatomos temperatūros diapazoną?	Nustatomos temperatūros diapazonas: 16°C ~ 31°C
Nepakankamai vėsina.	Ar įtampa yra per žema?	Palaukite, kol įtampa bus normali.
	Ar filtras yra nešvarus?	Išvalykite filtrą.
	Ar nustatyta temperatūra yra tinkama?	Pareguliuokite temperatūrą.
	Ar durys ir langai yra atidaryti?	Uždarykite duris ir langus.
Skleidžia kvapas.	Ar yra kvapo šaltinis, pavyzdžiui, baldai, cigaretės ir t.t.	Išvalykite filtrą. Pašalinkite kvapo šaltinį.
Oro kondicionierius staiga ėmė veikti neįprastai.	Ar yra trikdžių, pavyzdžiui, žaibas, belaidžiai prietaisai ir t.t.?	Atjunkite maitinimą, įjunkite vėl, o tada vėl įjunkite įrenginį.
Vandens tekėjimo garsas.	Ar oro kondicionierius buvo įjungtas arba išjungtas ką tik?	Šį garsą sukelia šalnesio tekėjimas įrenginio viduje, tai yra normalus reiškinys.
Traškantis garsas.	Ar oro kondicionierius buvo įjungtas arba išjungtas ką tik?	Tai trinties garsas, kurį sukelia plokščių ar kitų dalių plėtimasis ir/ar susitraukimas dėl temperatūros pokyčių.

Susisiekite su mumis

Jeigu atsiranda žemiau išvardinti reiškiniai, tučtuojau išjunkite oro kondicionierį ir atjunkite maitinimą, o tada susisiekite su pardavėju ar kvalifikuotais profesionalais.

- Maitinimo laidas yra perkaitęs ar pažeistas.
- Neįprastas garsas veikimo metu.
- Dažnai įvyksta trumpieji sujungimai.
- Nuo oro kondicionieriaus sklinda degėsių kvapas.
- Vidaus įrenginys prateka.

Neremontuokite oro kondicionieriaus patys.

Jeigu leisite oro kondicionieriui veikti neįprastomis sąlygomis, jis gali sugesti, sukelti elektros smūgį arba gaisro pavojų.

Sutrikimų analizė

Sutrikimo kodas

Kai oro kondicionieriaus būseną yra nenormali, vidaus įrenginio temperatūros indikatorius imamas sąrašė.

Klaidos kodas	Sutrikimas	Sprendimas
CL	Filtrai užsikimšo nešvarumais	Atjunkite maitinimą, išvalykite filtrą. Jeigu filtras yra švarus, išjunkite oro kondicionierių 2s, o tada vėl įjunkite ir kodas pasišalins automatiškai.
E1	Apsauga nuo perkaitimo	Išjunkite, vėl įjunkite po 5min, jeigu kodas vėl atsiranda po kelių minučių, prašome susisiekti su profesionalu.
E2	Apsauga nuo perkrovos	Išjunkite, vėl įjunkite po 5min, jeigu kodas vėl atsiranda po kelių minučių, prašome susisiekti su profesionalu.
HE	Papildomos šilumos grandinės gedimas	Ištraukite kištuką, kreipkitės į profesionalą.
L0	Jungiamojo laido sutrikimas	Ištraukite kištuką, vėl įjunkite po 10s.
L1	PG variklio įtampos perėjimo per nulį aptikimo grandinės trikdys	Išjunkite, vėl įjunkite po kelių sekundžių, jeigu kodas vėl atsiranda po kelių minučių, prašome susisiekti su profesionalu.
L2	Nėra atgalinio signalo iš vidaus įrenginio ventiliatoriaus	Išjunkite, vėl įjunkite po kelių sekundžių, jeigu kodas vėl atsiranda po kelių minučių, prašome susisiekti su profesionalu.
L3/L6	Komunikacijos sutrikimas	Išjunkite, vėl įjunkite po 10 sekundžių, jeigu kodas vėl atsiranda, patikrinkite, ar viskas gerai su vidaus ir išorės įrenginio komunikacijos laidu, tada vėl įjunkite.
U0	Vidaus aplinkos jutiklio atvira grandinė	Išjunkite, vėl įjunkite po 10 sekundžių, jeigu kodas vėl atsiranda, prašome susisiekti su profesionalu.
U1	Vidaus vamzdžio jutiklio atvira grandinė	Išjunkite, vėl įjunkite po 10 sekundžių, jeigu kodas vėl atsiranda, prašome susisiekti su profesionalu.
U6	Skysčio vamzdžio temp. jutiklio sutrikimas	Išjunkite, vėl įjunkite po 10 sekundžių, jeigu kodas vėl atsiranda, prašome susisiekti su profesionalu.
U7	Dujų vamzdžio temp. jutiklio sutrikimas	Išjunkite, vėl įjunkite po 10 sekundžių, jeigu kodas vėl atsiranda, prašome susisiekti su profesionalu.
PC	Režimų konfliktas	Šio vidaus įrenginio režimas konfliktuoja su kitais vidaus įrenginiais, prašome išjungti kitus vidaus įrenginius arba pakeiskite režimą.

Saugus elgesys su degiu šaltnešiu

Kvalifikacijos reikalavimai montuojantiems ir priežiūrą atliekantiems

Visi darbuotojai, dirbantys su šaldymo sistema, turi turėti galiojantį pažymėjimą, kurį jiems suteikė autoritetinga institucija ir šios institucijos pripažintą darbo su šaldymo sistema kvalifikaciją. Jeigu prie-taiso techniniam aptarnavimui ar remontui prireikia kitų technikų, juos turi prižiūrėti darbu su degiu šaltnešiu kvalifikuotas asmuo. Jį galima remontuoti tik įrenginio gamintojo nurodomu būdu.

Pastabos apie montavimą

1. Oro kondicionieriaus negalima naudoti kambaryje, kuriame dega ugnis (pavyzdžiui židyns, veikian-tis šildytuvai).
 2. Negalima gręžti ar deginti jungiamojo vamzdžio.
 3. Oro kondicionierius turi būti įrengtas kambaryje, kuris yra didesnis nei minimalus kambario plotas. Minimalus kambario plotas yra pateiktas gamyklinėje lentelėje ir žemiau pateiktoje 1 lentelėje.
 4. Po montavimo būtina atlikti pratekėjimo testą.
- 1 lentelė. Minimalus kambariplotas (m²)

Minimalus kambario plotas (m ²)	Bendras svoris (kg)	≤1.2	1.3	1.4	1.5	1.6	1.7	1.8	1.9	2.0	2.1	2.2	2.3	2.4	2.5
	Statomas ant grindų	/	14.5	16.8	19.3	22.0	24.8	27.8	31.0	34.4	37.8	41.5	45.4	49.4	53.6
Montuojamas ant lango	/	5.2	6.1	7.0	7.9	8.9	10.0	11.2	12.4	13.6	15	16.3	17.8	19.3	
Montuojamas ant sienos	/	1.6	1.9	2.1	2.4	2.8	3.1	3.4	3.8	4.2	4.6	5	5.5	6.0	
Montuojamas ant lubų	/	1.1	1.3	1.4	1.6	1.8	2.1	2.3	2.6	2.8	3.1	3.4	3.7	4.0	

Pastabos dėl techninio aptarnavimo

Įsitikinkite, kad techninio aptarnavimo arba kambario plotas atitinka gamyklinės lentelės reikalavimus.

— Įrenginį galima naudoti tik tokiuose kambariuose, kurie atitinka gamyklinės lentelės reikalavimus.

Patikrinkite, ar kambarys gerai vėdinamas.

— Patalpa turi būti gerai vėdinama viso įrenginio naudojimo metu.

Patikrinkite, ar patalpoje nėra ugnies šaltinio ar potencialaus ugnies šaltinio.

— Atvira ugnis patalpoje yra draudžiama; taip pat turi būti pakabintas rūkyti draudžiantis įspėjimas.

Patikrinkite, ar įrenginio ženklinaimas yra geros būklės.

— Jeigu blogai matosi, kas nurodyta, pakeiskite ženklinaimą.

Saugus elgesys su degiu šaltnešiu

Virinimas

Jeigu atliekant techninį aptarnavimą, reikia pjauti arba virinti šaldymo sistemos vamzdžius, vadovaukitės šiais nurodymais:

1. Išjunkite įrenginį ir atjunkite maitinimą.
2. Pašalinkite šaltnešį.
3. Išsiurbkite.
4. Išvalykite naudodami N2 dujas.
5. Pjaukite arba virinkite.
6. Nuneškite atgal į aptarnavimo vietą virinimui.

Šaltnešį reikia išmesti į specializuotą talpyklą.

Įsitikinkite, kad šalia vakuuminio siurblio oro išleidimo angos nėra atviros ugnies ir yra gerai vėdinama.

Šaltnešio pildymas

1. Naudokite šaltnešio pildymo įrankius, skirtus R32. Užtikrinkite, kad skirtingų rūšių šaltnešiai vienas su kitu nesusimaišytų.
2. Pildydami šaltnešį, laikykite šaltnešio talpyklą vertikaliai.
3. Kai baigsite pildymą, užklijuokite lipduką.
4. Neperpilkite.
5. Kai baigsite pildymą ir prieš atlikdami veikimo testą, patikrinkite, ar nėra pratekėjimo; taip pat pratekėjimo patikrinimą reikia atlikti, kai jis pašalinamas.

Saugumo instrukcijos transportavimui ir laikymui

1. Prieš iškrovimą ir konteinerio atidarymą, prašome naudoti degių dujų detektorių.
2. Jokiu ugnies šaltinių ar rūkymo.
3. Vadovaukitės vietinėmis taisyklėmis bei įstatymais.

Montavimo brėžinys

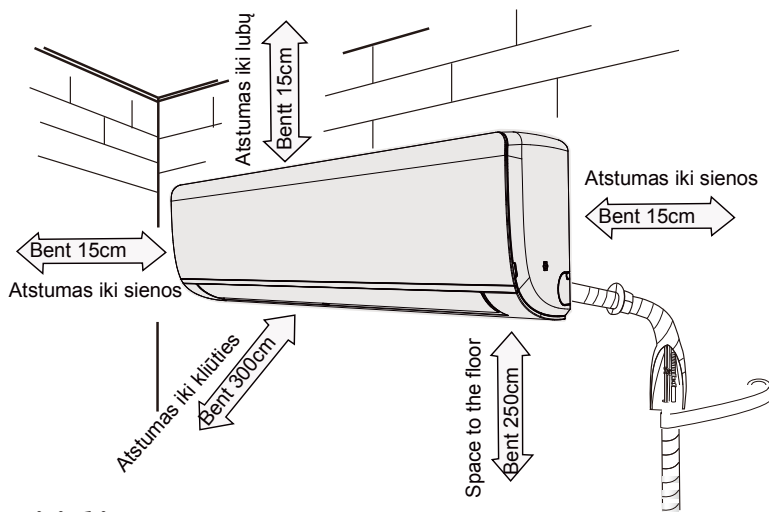

Vietos pasirinkimas

Bendrieji reikalavimai

Įrenginio montavimas toliau išvardintose vietose gali sukelti jo gedimą. Jei tai neišvengiama, pasikonsultuokite su pardavėju:

1. Vieta, kurioje yra karščio, garų, degių ar sprogių dujų šaltinių, arba ore išsisklaidusių lakių medžiagų.
2. Vieta, kurioje yra aukšto dažnio įrenginių (pavyzdžiui virinimo prietaisų, medicininės įrangos).
3. Vieta, esanti netoli pakrantės.
4. Vieta, kurios ore yra alyvos ar dūmų.
5. Vieta, kurioje yra sieros dujų.
6. Kitos vietos su neįprastomis sąlygomis.
7. Įrenginio negalima montuoti skalbykloje.

Vidaus įrenginys

1. Ties oro įleidimo ir oro išleidimo anga negali būti kliūčių.
2. Pasirinkite tokią vietą, kur kondensato vanduo galėtų lengvai išsisklaidyti ir nedarytų poveikio kitiems žmonėms.
3. Pasirinkite tokią vietą, kuri būtų patogi išorinio įrenginio pajungimui ir šalia maitinimo lizdo.
4. Pasirinkite vaikams nepasiekiamą vietą.
5. Vieta turi atlaikyti vidaus įrenginio svorį ir nepadidintų triukšmo ar vibracijos.
6. Įrenginys turi būti montuojamas 2.5m virš grindų.
7. Nemontuokite vidaus įrenginio virš elektros prietaiso.
8. Vieta turi būti toliau nuo fluorescencinės lempos.

Pasiruošimas montavimui

Įrankiai

1 Lygio matuoklis	2 Atsuktuvus	3 Smūginis grąžtas
4 Grąžtas	5 Vamzdžio ilgintuvus	6 Dinamometrinis raktas
7 Veržliaraktis	8 Vamzdžių pjaustytuvus	9 Pratekėjimo detektorius
10 Vakuuminis siurblys	11 Slėgio matuoklis	12 Universalus matuoklis
13 Vidinis šešiakampis veržliaraktis	14 Matavimo juosta	

Atsargumo priemonės

1. Montuojant įrenginį, būtina vadovautis elektros saugumo taisyklėmis.
2. Pagal vietinius saugumo reikalavimus, naudokite tinkamą maitinimo grandinės ir grandinės Pertraukiklį.
3. Įsitinkite, kad maitinimo tiekimas atitinka oro kondicionieriaus reikalavimus. Nestabilus maitinimo tiekimas ar netinkama elektros instaliacija gali sukelti gedimą.
4. Tinkamai pajunkite aukštos įtampos kabelį, neutralų kabelį ir įžeminimo kabelį.
5. Būtinai atjunkite maitinimą, prieš pradėdami bet kokius darbus, susijusius su elektra ir Saugumu.
6. Nebaigę montavimo, nejunkite maitinimo.
7. Jeigu maitinimo laidas yra pažeistas, jį turi pakeisti pardavėjas, jo aptarnavimo agentas arba panašią kvalifikaciją turintis asmenys, kitaip gali kilti pavojus.
8. Šaltnešio grandinės temperatūra bus aukšta, prašome sujungimo kabelį laikyti toliau nuo varinio vamzdžio.
9. Įrenginys turi būti montuojamas pagal nacionalinius elektros instaliacijos reglamentus.
10. Įrenginys turi būti montuojamas, naudojamas ir laikomas kambaryje, kurio grindų plotas yra didesnis nei „X“ m² (žr. 1 lentelę).



Atminkite, kad įrenginyje yra degių dujų R32. Netinkamai egdamiesi su įrenginiu, rizikuojate rimtai susižaloti ir sugadinti daiktus. Informaciją apie šį šaltnešį galite rasti skyriuje apie šaltnešį.

Pasiruošimas montavimui

Ižeminimo reikalavimai

1. Oro kondicionierius yra pirmos klasės elektros prietaisas. Profesionalas, naudodamas specializuotas įžeminimo priemones, jį turi tinkamai įžeminti. Prašome įsitikinti, kad jis tinkamai įžemintas, kitaip gali kilti elektros smūgio pavojus.
2. Geltonas-žalias oro kondicionieriaus laidas yra įžeminimo laidas ir jis negali būti naudojamas kitiems tikslams.
3. Įžeminimo atsparumas turi atitikti nacionalinius elektros saugumo reglamentus.
4. Oro kondicionierius turi būti įrengtas taip, kad kištukas būtų pasiekiamas.
5. Stacionariojoje instaliacijoje turi būti prijungtas visų polių atjungimo jungiklis, turintis kontaktų atskyrimą bent 3 mm visuose poliuose.

Saugumo įspėjimai įrenginio montavimui ir perkėlimui



ĮSPĖJIMAS

1. Montuodami ar perkeldami įrenginį, įsitinkite, kad šaltnešio grandinėje nėra oro ar kokių nors medžiagų, išskyrus specialų šaltnešį.
–Jeigu šaltnešio grandinėje bus nors kiek oro ar kitų medžiagų, tai sukels sistemos slėgio padidėjimą arba kompresoriaus trūkumą, dėl to galima susižaloti.
2. Montuodami ar perkeldami šį įrenginį, nenaudokite kitokio šaltnešio, nei nurodyta ant gamyklinės lentelės; pirkite jį tik iš kvalifikuotų pardavėjų.
–Kitu atveju gali sutrikti įrenginio veikimas, įvykti gedimas ar nelaimingas atsitikimas.
3. Kai po perkėlimo ar remonto šaltnešį reikia regeneruoti, įsitinkite, kad įrenginys veikia vėsi-nimo režimu. Tada pilnai uždarykite sklendę aukšto slėgio pusėje (skysčio sklendė). Maždaug po 30-40 sekundžių pilnai uždarykite sklendę žemo slėgio pusėje (dujų sklendė), tučtuojau išjunkite įrenginį ir atjunkite maitinimą. Atminkite, kad laikas šaltnešio regeneravimui neturi viršyti 1 minutės.
–Jeigu šaltnešio regeneravimas užtrunka per ilgai, į vidų gali būti įsiurbtas oras ir sukelti slėgio padidėjimą arba kompresoriaus trūkumą, dėl to galima susižaloti.

Pasiruošimas montavimui

4. Vykstant šaltnešio regeneravimui, įsitikinkite, kad skysčio sklendė ir dujų sklendė yra pilnai uždarytos, o maitinimas yra atjungtas prieš atjungiant sujungimo vamzdį.

–Jeigu kompresorius ima veikti kai stabdymo sklendė yra atidaryta, o sujungimo vamzdis dar nepajungtas, bus įsiurbtas oras, o tai sukels slėgio padidėjimą arba kompresoriaus trūkimą, dėl to galima susižaloti.

5. Montuodami įrenginį, įsitikinkite, kad sujungimo vamzdis yra tvirtai prijungtas prieš kompresoriui pradendant veikti.

–Jeigu kompresorius ima veikti kai stabdymo sklendė yra atidaryta, o sujungimo vamzdis dar nepajungtas, bus įsiurbtas oras, o tai sukels slėgio padidėjimą arba kompresoriaus trūkimą, dėl to galima susižaloti.

6. Negalima įrenginio montuoti tokioje vietoje, kur gali būti išdinančių arba degių dujų nutekėjimas.

–Jeigu netoli įrenginio yra dujų nutekėjimas, tai gali sukelti sproгимą arba kitokias nelaimes.

7. Elektros sujungimui nenaudokite laidų ilgintuvų. Jeigu elektros laidas yra nepakankamai ilgas, susisiekite su vietiniu aptarnavimo centru ir paprašykite tinkamo ilgio elektros laido.

–Netinkamas elektros sujungimas gali sukelti elektros smūgį arba gaisrą.

8. Naudokite specializuotus laidus elektros sujungimui tarp vidaus ir išorės įrenginių.

Stipriai suspauskite laidus, kad gnybtai nepatirtų jokio išorinio poveikio.

–Nepakankamos galios elektros laidai, netinkamas elektros sujungimas ir nesaugūs laidų gnybtai gali sukelti elektros smūgį arba gaisrą.

Vidaus įrenginio montavimas

1 žingsnis: Pasirinkite montavimo vietą

Rekomenduokite montavimo vietą klientui, o tada patvirtinkite ją su klientu.

2 žingsnis: Sumontuokite sieninį rėmą

1. Pakabinkite prie sienos montuojamą rėmą; sureguliuokite jo horizontalią poziciją, naudodami lygio matuoklį, o tada pažymėkite varžtų skylutes.

2. Išgręžkite varžtų skylutes sienoje, naudodami grąžtą, (grąžto galvutės dydis turi atitikti plastikinę išplėtimo detalę), o tada į skylutes įstatykite plastikinės išplėtimo detales.

3. Pritaisykite sieninį rėmą sriegikliais (ST4.2X25TA) ir patraukdami rėmą patikrinkite, ar jis tvirtai laikosi. Jeigu plastikinė išplėtimo detalė yra atsilaisvinusi, išgręžkite dar vieną tvirtinimo angą šalia.

3 žingsnis: Atverkite vamzdžio angą

1. Atsižvelgdami į išleidimo vamzdžio kryptį, pasirinkite vietą vamzdžio angai. Vamzdžio angos vieta turėtų būti šiek tiek žemiau nei sieninis rėmas, kaip parodyta žemiau.

Matmenys: 721x274x195mm

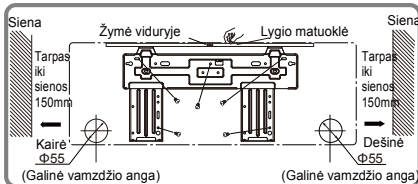

Matmenys: 792x279x195mm arba 821x283x200mm

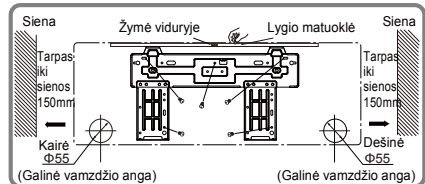

Matmenys: 850x291x203mm

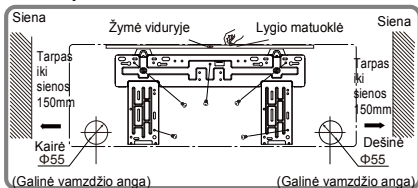

Matmenys: 972x302x224mm

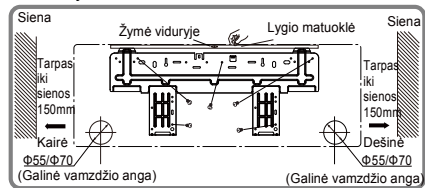

Matmenys: 1081x327x248mm

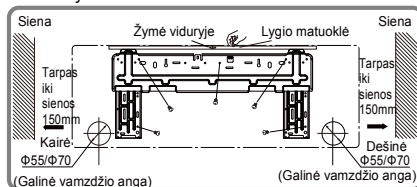

Vidaus įrenginio montavimas

2. Pasirinktoje vietoje atverkite $\Phi 55/\Phi 70$ skersmens vamzdžio angą. Siekiant sklendaus drenažo, pakreipkite vamzdžio angą šiek tiek žemyn į išorinę pusę $5-10^\circ$ kampu.

Pastaba:

- Atkreipkite dėmesį į dulkių prevenciją ir, atverdami angą, imkitės atitinkamų saugos priemonių.
- Plastikinės plėtimo detalės nėra pridedamos, todėl jas reikia nusipirkti atskirai.

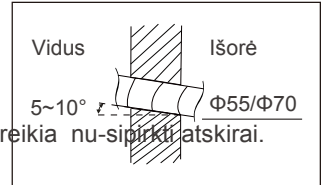

4 žingsnis: išleidimo vamzdis

1. Vamzdis gali būti išvestas dešine, užpakaline 2. Pasirinkdami išleidimo angos kairę arba dešinę kryptį, išpaukite atitinkamą angą apatiniame gaubte.

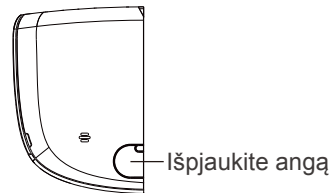
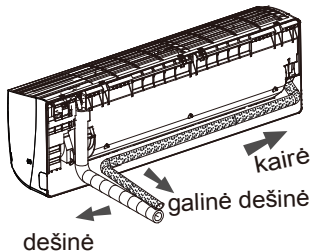

5 žingsnis: prijunkite vidaus įrenginio vamzdžius

1. Nukreipkite vamzdžio jungtį į atitinkamą movą.
2. Ranka prisukite jungiamąją veržlę.
3. Pereguliuokite sukimo momento jėgą (žr. Lentelę). Uždėkite veržliaraktį ant vamzdžio jungties, o dinamometrinį raktą - ant jungiamosios veržlės.

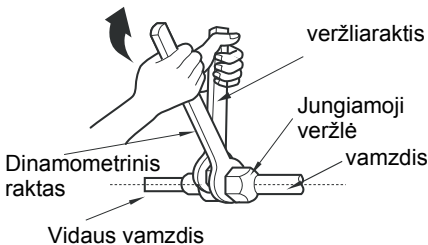
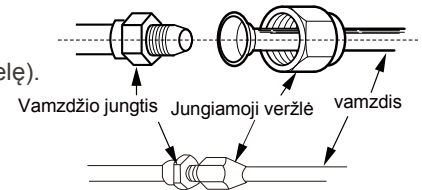

Veržlės skersmuo	Sukimo momentas (Nm)
$\Phi 6$	15~20
$\Phi 9.52$	30~40
$\Phi 12$	45~55
$\Phi 16$	60~65
$\Phi 19$	70~75

4. Vidaus vamzdį ir jungiamojo vamzdžio jungtį padenkite izoliaciniu vamzdžiu, o tada apvyniokite juosta.

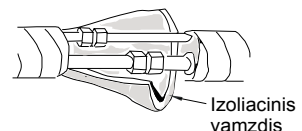

Vidaus įrenginio montavimas

6 žingsnis: prijunkite drenažo žarną

1. Prijunkite drenažo žarną prie vidaus įrenginio išleidimo angos.
2. Sandūrą apvyniokite juosta.

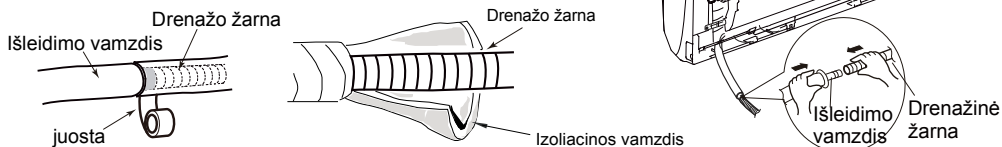

- Padenkite vidaus drenažo žarną izoliaciniu vamzdžiu, kad užkirstumėte kelią kondensacijai.
- Plastmasinės plėtimo detalės nėra pridedamos.

7 žingsnis: pajunkite vidaus įrenginio laidą

1. Atidarykite plokštę, iš laidų dangtelio išimkite varžtą ir nuimkite dangtelį.

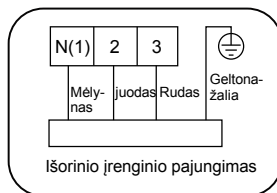
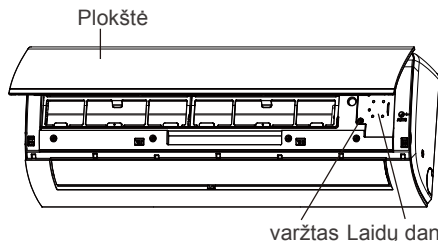

2. Įveskite maitinimo laidą per vidinio įrenginio užpakalinėje dalyje esančią kryžminę kabelio angą ir ištraukite jį per priekinę įrenginio pusę.
3. Nuimkite laido spaustuką, pagal spalvas prijunkite maitinimo laidą prie laidų gnybtų; prisukite varžtą, o tada pritvirtinkite elektros laidą spaustuku.
4. Uždėkite laidų dangtelį atgal ir prisukite varžtą.
5. Uždarykite plokštę.

Pastaba:

- Visus vidinio ir išorinio įrenginio laidus turi prijungti profesionalas.
- Jeigu maitinimo pajungimo laido ilgis yra nepakankamas, susisieki su tiekėju ir užsakykite naują. Neilginkite laido patys.
- Kalbant apie oro kondicionierius su kištuku, kištukas turi būti pasiekiamas po montavimo.
- Kalbant apie oro kondicionierius be kištuko, turi būti įrengtas srovės pertraukiklis. Tai turi būti prijungtas visų polių atjungimo jungiklis, turintis kontaktų atskyrimą bent 3 mm.

Vidaus įrenginio montavimas

8 žingsnis: apvyniokite vamzdį

1. Apvyniokite jungiamąjį vamzdį, maitinimo laidą ir drenažo žarną juosta.
2. Apvyniodami palikite tam tikrą drenažo žarnos ir maitinimo laido dalį. Apvyniodami iki tam tikro lygio atskirkite vidaus įrenginio maitinimo laidą, o tada drenažo žarną.

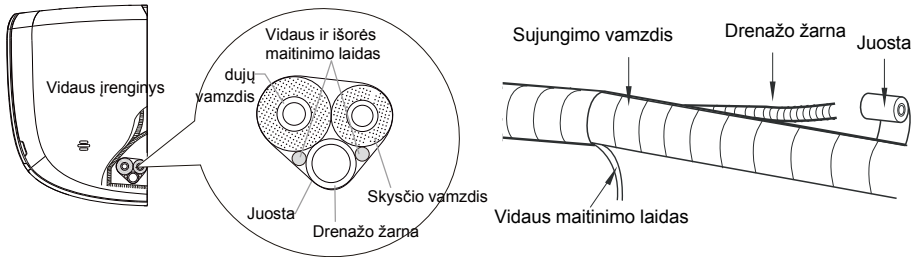

3. Suriškite juos tolygiai.
4. Skysčio vamzdis ir dujų vamzdis turi būti aprišami atskirai pabaigoje.

Pastaba:

- Maitinimo laido ir valdymo laido negalima kryžiuoti ar apsukti kartu.
- Drenažo žarna turi būti pririšama apačioje.

9 žingsnis: pakabinkite vidaus įrenginį

1. Surištus vamzdžius įdėkite į sienos vamzdį, o tada perkiškite juos pro sienoje esančią angą.
2. Ant sieninio rėmo pakabinkite vidaus įrenginį.
3. Tarpus tarp vamzdžių ir sienos angos kraštų pripildykite sandarinimo guma.
4. Pritvirtinkite sienos vamzdį.
5. Patikrinkite, ar vidaus įrenginys tvirtai laikosi ir pakankamai arti sienos.

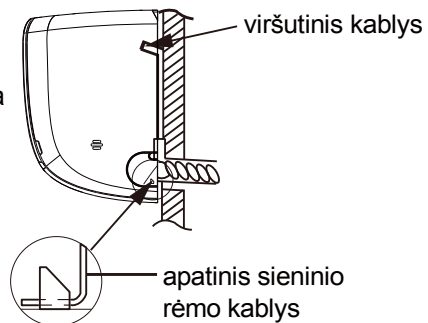
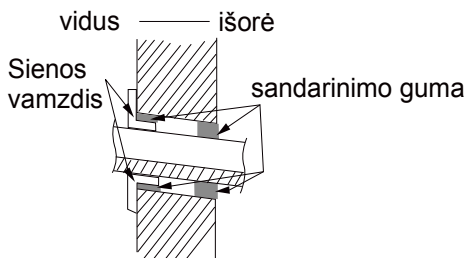

- Kad išvengti užsikimšimo, per daug nelenkite drenažo žarnos

Vidaus įrenginio montavimas

Pastaba:

- Per sieną išeinanti žarna neturėtų būti aukščiau nei vidaus įrenginio išleidimo vamzdžio anga.
- Kad užtikrinti tinkamą drenažą, vandens išleidimo anga negali būti vandenyje.

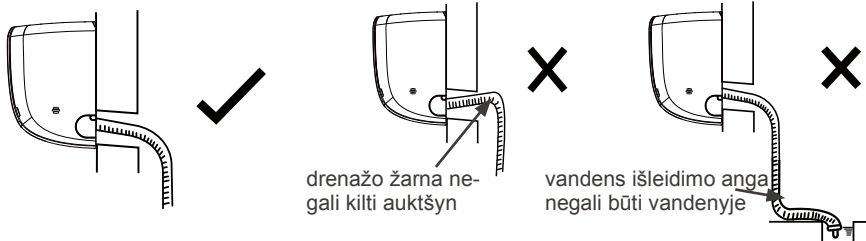

Pakreipkite drenažo žarną šiek tiek į apačią. Drenažo žarna negali būti išlenkta, pakelta ir t.t.

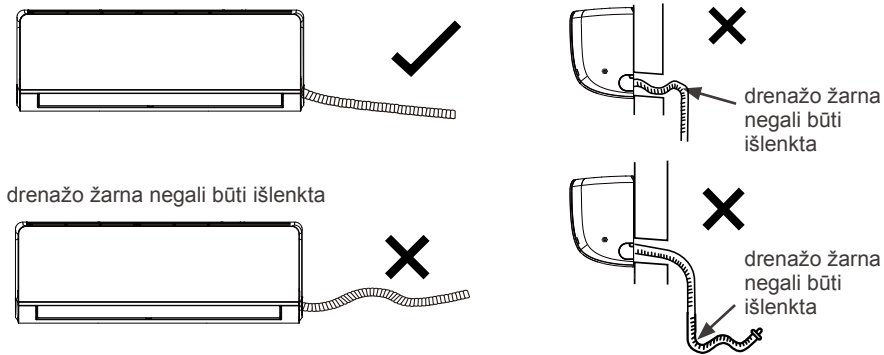

Patikrinimas po montavimo

Po montavimo atlikite patikrinimą pagal šiuos reikalavimus.

Ką patikrinti	Galimas sutrikimas
Ar įrenginys laikosi tvirtai?	Įrenginys gali nukristi, drebėti arba kelti triukšmą.
Ar atlikote šaltnešio nuotėkio testą?	Vėsinimas (šildymas) gali būti nepakankamas.
Ar vamzdžių šilumos izoliacija pakankama?	Gali vykti kondensacija ar lašėti vanduo.
Ar vanduo gerai nuteka?	Gali vykti kondensacija ar lašėti vanduo.
Ar maitinimo tiekimo įtampa atitinka įtampą, nurodytą ant gamyklinės lentelės?	Gali atsirasti sutrikimų ar sugesti įrenginio dalys.
Ar elektros instaliacija ir vamzdžiai tinkamai įrengti?	Gali atsirasti sutrikimų ar sugesti įrenginio dalys.
Ar įrenginys tinkamai įžemintas?	Gali būti elektros nuotėkis.
Ar maitinimo kabelis atitinka specifikaciją?	Gali atsirasti sutrikimų ar sugesti įrenginio dalys.
Ar yra kliūčių oro įleidimo ir oro išleidimo angose?	Vėsinimas (šildymas) gali būti nepakankamas.
Ar po montavimo pašalintos dulės ir nešvarumai?	Gali atsirasti sutrikimų ar sugesti įrenginio dalys.
Ar pilnai atidarytos prijungimo vamzdžio skycio ir dujų sklendės?	Vėsinimas (šildymas) gali būti nepakankamas.

Veikimo testas

1. Pasiruošimas veikimo testui

- Klientas patvirtina oro kondicionierių.
- Duokite klientui svarbius nurodymus dėl oro kondicionieriaus.

2. Veikimo testo metodas

- Pajunkite maitinimą, paspauskite nuotolinio valdymo pulto „ON/OFF“ mygtuką tam, kad įrenginys įsijungtų.
- Paspauskite „MODE“ mygtuką tam, kad pasirinktumėte auto, vėsinimo, sausinimo, vėdinimo arba šildymo režimą ir patikrintumėte, ar įrenginys veikia normaliai ar ne.
- Jeigu aplinkos temperatūra yra žemesnė nei 16°C, oro kondicionierius nevensins.

3. MULTI-S išorinio įrenginio atveju, po montavimo reikia atlikti veikimo testavimą; įjunkite įrenginius, kad įsitikintumėte, kad jie tinkamai sumontuoti.

Veikimo testo žingsniai:

A: Naudodami nuotolinio valdymo pultą, pasirinkite vėsinimo režimą ir nustatykite temperatūrą 16°C. Nukreipkite jį į vidaus įrenginio ekraną, paspauskite „▶, ◀, ▶, ◀, ▶, ◀“ per 5s, tada vidaus įrenginio ekranas parodys „LL“ ir pasigirs ilgas švilpesys. Tai reiškia, kad prasideda įrenginių veikimo testavimas.

B: Veikimo testas bus baigtas, kai vidaus ekrane vietoje „LL“ pasirodys temperatūra.

C: Jeigu vidaus įrenginio ekranas rodo „PA“ ir baigiasi išorinio įrenginio testavimas, yra kažkokia klaida; patikrinkite kabelių sujungimą ir šaltnešio vamzdžių sujungimą. Ištaisykite klaidą ir atlikite testą dar kartą.

Pastaba: Visi įrenginiai gali veikti normaliai iki veikimo testo atlikimo.

Refra[®]

BALTICMASTER

Darius ir Girėno g. 175, 02189 Vilnius, Lietuva

K4910000587